

Startovací zdroj s kompresorem 12V 2000A 74Wh



Děkujeme Vám za zakoupení přístroje 35969. Přečtěte si prosím pečlivě tento návod k obsluze ještě před prvním použitím a uschovejte jej pro budoucí použití.

Bezpečnostní instrukce

Přečtěte si prosím pozorně následující instrukce ještě před použitím přístroje - multifunkční nouzový automobilový startovací zdroj s kompresorem (dále jen zařízení):

1. Při obsluze se striktně řiďte návodem k obsluze. Při nesprávném použití nebo použití v rozporu s návodem může dojít k vážnému bezpečnostnímu incidentu;
2. Je určen pouze pro startování 12V motoru a nelze s ním startovat vozidla s vyšším než stanoveným objemem nebo napětím;
3. V režimu „nouzového startu“ není funkční bezpečnostní ochranný mechanismus, proto jej používejte opatrně a před použitím si přečtěte návod k použití;
4. Pokud začnete huštit pneumatiky bez nastavení cílové hodnoty tlaku vzduchu v pneumatikách, huštění se automaticky nezastaví a místo toho jej musíte zastavit ručně. Pokud není tlak v pneumatikách sledován v reálném čase, hrozí nebezpečí přehuštění pneumatik a tím jejich nevratné poškození;
5. Při používání kompresoru vzniká teplo, zejména na vzduchové trysce. Nedotýkejte se součástí kompresoru bezprostředně po pumpování a doporučujeme vám nosit rukavice, abyste se chránili před popálením;
6. Abyste prodloužili životnost baterie, po zakoupení zařízení nabijte a každé tři měsíce zařízení nabijte a vybijte, abyste zajistili jeho dobrou kondici pro další použití;
7. Nepoužívejte zařízení, které jeví jakékoliv známky mechanického poškození, zaplavení, poleptání nebo ohoření.
8. Nerozebírejte zařízení bez potřebné kvalifikace. Pro opravu se obraťte na odborný servis;
9. Během nabíjení zařízení jej nepoužívejte ke startování vozidla;
10. Během používání buďte obzvláště opatrní, abyste zabránili pádu kovových předmětů na přístroj a připojené vodiče (snadno může dojít ke zkratu, poškození zařízení nebo výbuchu);
11. Při používání přístroje zajistěte, aby byl okolní prostor dobře větraný;
12. Při startování vozidla se ujistěte, že kladný a záporný bod bateriových kleští je v dobrém kontaktu s kladným a záporným pólem akumulátoru;
13. V případě jiskření na svorkách během použití přestaňte přístroj okamžitě používat. Je nutné kvalitnější upevnění kontaktů;
14. Aby se zabránilo jiskření ze zkratu a poškození zařízení, nesmí se k sobě přikládat kladný a záporný pól startovacích svorek nebo se dotýkat stejného kovu;
15. Nenechávejte zařízení na místech, kde na něj mohou dosáhnout děti;
16. Nevystavujte zařízení vodě, dešti, sněhu a velmi prašnému prostředí;

17. Nevystavujte zařízení extrémním klimatickým podmínkám po dlouhou dobu (vysoká teplota nad 55°C, extrémní zima pod -10° C, vlhkost vzduchu >80%);
18. Skladujte zařízení na chladném a suchém místě a v případě potřeby proveďte ochranná opatření;
19. Nabíjejte prosím výrobek včas, abyste zabránili velmi nízkému napětí baterie. Dlouhodobé setrvání baterie ve vybitém stavu může způsobit, že přístroj již nepůjde nabít.

Popis zařízení

Hlavní ovládací panel s displejem

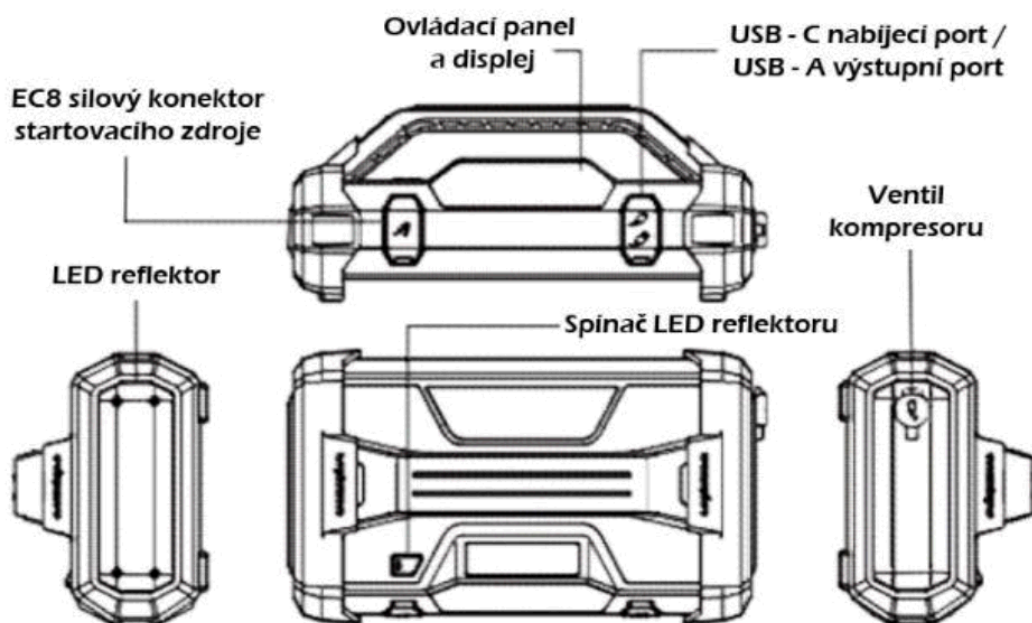

2. Popis č. Popis funkce č. Popis funkce
 1 Tlačítko přepínače jednotky BAR/PSI, které lze použít také jako přepínač funkce nouzového startu. 2 Tlačítko zapnutí/vypnutí (krátkým stisknutím se zapne, dlouhým stisknutím po dobu 2 sekund se vypne). 3 Tlačítko pro přednastavení tlaku v pneumatikách: Při přednastavení tlaku v pneumatikách blikají čísla; po dokončení nastavení přestanou blikat. Poté můžete režim nastavení ukončit. Současně se na displeji zobrazí tlak v pneumatikách v reálném čase. 4 Tlačítko pro spuštění/zastavení kompresoru. Podržetím tlačítka po dobu 3 sekund se zapne. Rychlým stisknutím tlačítka vypnete.

1. Ovládací panel



2. Popis

č.	Popis funkce	č.	Popis funkce
1	Tlačítko přepínače jednotky BAR/PSI, které lze použít také jako přepínač funkce nouzového startu.	2	Tlačítko zapnutí/vypnutí (krátkým stisknutím se zapne, dlouhým stisknutím po dobu 2 sekund se vypne).
3	Tlačítko pro přednastavení tlaku v pneumatikách: Při přednastavení tlaku v pneumatikách blikají čísla; po dokončení nastavení přestanou blikat. Poté můžete režim nastavení ukončit. Současně se na displeji zobrazí tlak v pneumatikách v reálném čase.	4	Tlačítko pro spuštění/zastavení kompresoru. Podržím tlačítka po dobu 3 sekund se zapne. Rychlým stisknutím tlačítka vypnete.
5	Červená kontrolka (výstražný indikátor abnormálního stavu pro funkci nouzového startování)	6	Zelená kontrolka (svítí: režim nouzový start; bliká: režimu normálního startu)
7	Indikátor stavu baterie (stav nabití: 20%, 40%, 60%, 80%, 100%; nabíjení: narůstající animace)	8	IN: Indikátor statusu dobíjení
9	USB: Indikátor napájení přes USB výstup	10	ERR: Indikátor abnormálního stavu (aktivace vnitřní ochrany)
11	BAR / PSI: Světelný indikátor jednotek kompresoru pro tlakování pneumatik	12	V: Indikace výstupního napětí - jednotky
13	Oblast číselného displeje		

Užívání zařízení

1. Zapnutí přístroje

Stiskněte tlačítko svítlny "Light" nebo zapínací tlačítko "Power"

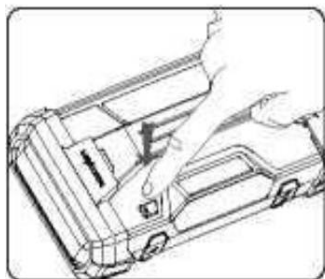

2. Použití funkce startovacího zdroje (boosteru)

2.1 Způsob první: Normální start

2.1.1 Připojte kabel startovacích kleští (svorek) konektorem EC8 do zařízení.

2.1.2 Připojte červenou (+) svorku na kladný (+) pól autobaterie vozidla a černou (-) svorku na záporný (-) pól autobaterie a ujistěte se, že je připojení pevné a nehrozí uvolnění svorek.

2.1.3 Stiskněte tlačítko svítilny "Light" nebo zapínací tlačítko "Power" na zařízení. V případě, že je vše v pořádku, zelená kontrolka na displeji začne blikat. Poté je přístroj připraven startovat vozidlo.

2.1.4 Pokud je nastartování vozu úspěšné, zařízení automaticky odpojí výstupní proud.

2.1.5 Ve většině případů je možné vozidlo nastartovat ihned po připojení zařízení. U některých vozidel může být nutné nechat zařízení před zahájením startování připojený 30-120 sekund (během té doby bude dobíjet autobaterii). Pokud vozidlo okamžitě nenastartuje, počkejte prosím zhruba 20-30 sekund mezi dalšími pokusy! Nezkoušejte s pomocí přístroje startovat více než 5x během 15 minut!

2.1.6 Startovací svorky odpojte od autobaterie bezprostředně po dokončení startování. Stisknutím tlačítka "Power" po dobu 2 sekund zařízení vypnete. Pokud neprovedete po dobu 60 sekund žádnou operaci, zařízení se vypne automaticky.

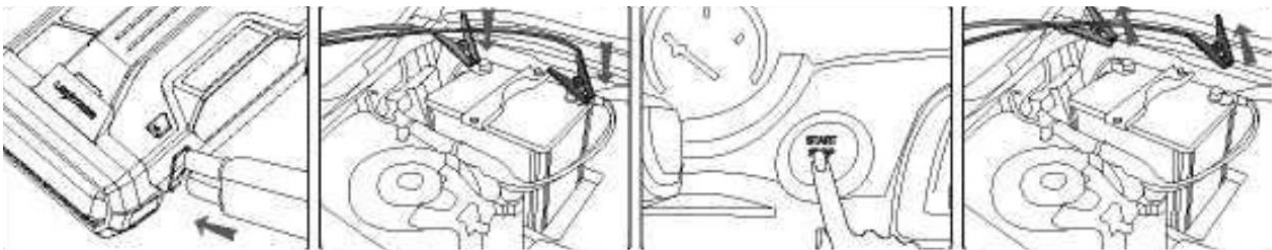

2.2 Metoda druhá: Nouzový start

(Bezpečnostní upozornění: V režimu nouzového startu je část bezpečnostních ochrán deaktivovaná. Dbejte na správné připojení kladného a záporného pólu, jinak dojde ke zkratu. Proto si před použitím této funkce znovu přečtěte návod k použití a zařízení používejte s velkou opatrností)

2.2.1 Ve chvíli, kdy se nepodaří nastartovat v režimu Normálního startu, např.: je-li napětí baterie velmi nízké (nižší, než 1V), můžete po kontrole provozních údajů v návodu použít funkci nuceného Nouzového startu.

2.2.2 Připojte kabel startovacích kleští (svorek) konektorem EC8 k zařízení.

2.2.3 Při zapnutém zařízení stiskněte tlačítko "BAR/PSI" po dobu 5 sekund, čímž jej přepnete do režimu Nouzového startu. Následně se rozsvítí na displeji zelená kontrola, což signalizuje, že je připravený na připojení svorek k autobaterii. Po celou dobu je nutné zabezpečit, aby nemohlo dojít ke kontaktu kladné a záporné svorky a ke zkratu! Při použití tohoto režimu je nejprve nutné přepnout do funkce Nouzového startu a až následně připojit startovací svorky k autobaterii, jinak není možné režim spustit.

2.2.4 Připojte červenou (+) svorku na kladný (+) pól autobaterie vozidla a černou (-) svorku na záporný (-) pól autobaterie a ujistěte se, že je připojení pevné a nehrozí uvolnění svorek (během procesu připojení dojde k mírnému jiskření, což je normální). V tu chvíli se na displeji zobrazí celkové napětí zařízení připojeného paralelně s vozidlem. Poté můžete vozidlo nastartovat.

2.2.5 Krátkým stisknutím tlačítka "Power" nebo "BAR/PSI" funkci opustíte.

3. Použití funkce voltmetr

2.2.6 Připojte kabel startovacích kleští (svorek) konektorem EC8 k zařízení. 3.1 Připojte červenou (+) svorku na kladný (+) pól autobaterie vozidla a černou (-) svorku na záporný (-) pól autobaterie a ujistěte se, že je

připojení pevně a nehrozí uvolnění svorek. 3.2 V tu chvíli se rozblíká zelená kontrolka a současně se zobrazí hodnota napětí baterie. Zařízení automaticky přejde do režimu startovacího zdroje. Chcete-li zkontrolovat pouze napětí baterie, stiskněte krátce tlačítko "Power", čímž deaktivujete režim startovacího zdroje a přepnete do režimu měření. Zelená kontrolka zhasne a na displeji bude zobrazena pouze hodnota napětí, abyste zjistili stav baterie a zda je poškozená. 3.3 Pro ukončení funkce voltmetr odpojte svorky od baterie vozidla a vypněte přístroj.



4. Použití funkce kompresoru

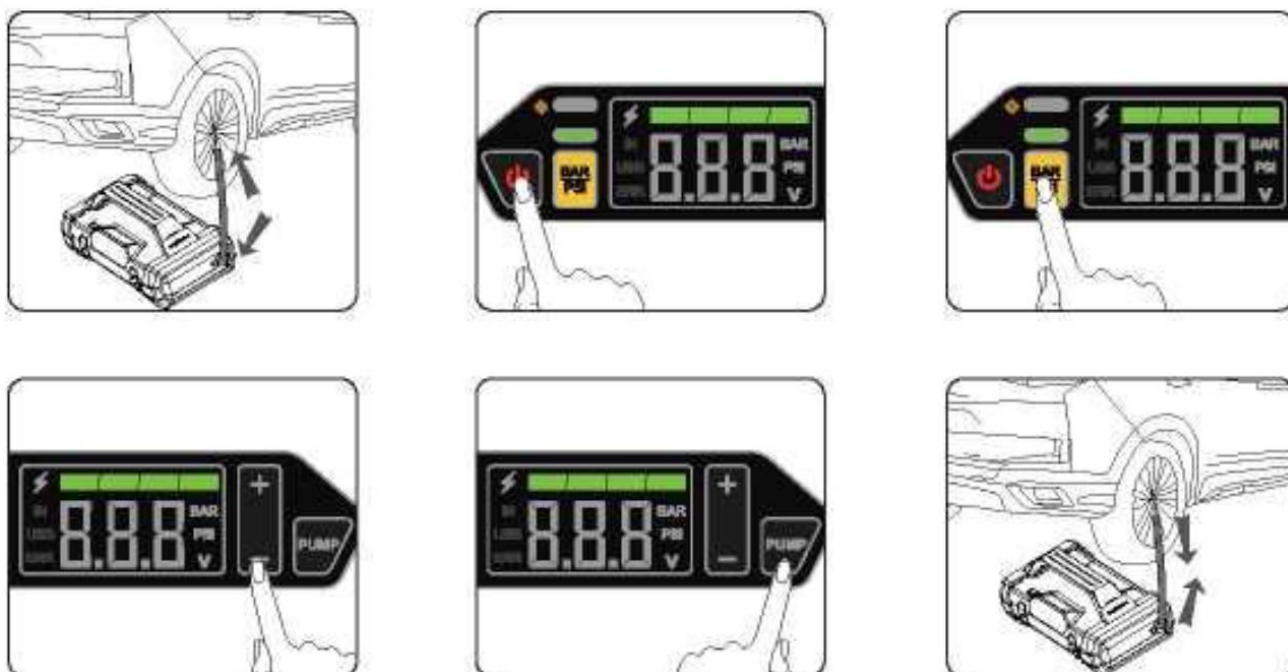

4.1 Připojte nafukovací hadici k výstupnímu ventilu kompresoru tak, že našroubujete a utáhnete převlečnou matici. Rychloupínací trysku nasadte na ventilek pneumatiky a sklopením páčky na úhel 90° zajistěte proti uvolnění. Případně vložte do ústí trysky jednu z přiložených nastavců k nafukování míčů apod.

4.2 Stiskněte tlačítko svítivky "Light" nebo zapínací tlačítko "Power" a rovnou budete v režimu kompresoru (pokud není přístroj připojen kabelovými svorkami k baterii). Nyní můžete nastavit cílovou hodnotu tlaku.

4.3 Krátkým stiskem tlačítka "BAR/PSI" přepínáte jednotky tlaku mezi: BAR, PSI

Převodní tabulka tlaku	Jednotka	Bar	kPa	PSI	Kgf/cm2
	Hodnota		1	100	14.5

4.4 Pro nastavení cílové hodnoty tlaku v pneumatice musíte nejprve znát požadavky na tlak v pneumatice. Maximální limity najdete na pneumatice nebo v návodu k obsluze. U automobilů výrobci vozidel uvádí předepsané hodnoty kromě návodu nejčastěji na "B" sloupku či zevnitř víčka nádrže. Po nastavení bude hodnota blikat 3 sekundy a následně přepne do měření tlaku v reálném čase.

(Bezpečnostní upozornění: Pokud není nastavena cílová hodnota tlaku vzduchu v pneumatice, kompresor se automaticky nezastaví a je třeba jej zastavit ručně. V takovém případě je třeba se vyvarovat překročení limitům tlaku stanoveným výrobcem nafukovaného výrobku, a předejít tak tím jeho nevratnému poškození.)

4.5 Delším stiskem tlačítka "PUMP" po dobu 3 sekund spustíte kompresor. Jakmile tlak v pneumatice dosáhne nastavené hodnoty, kompresor se automaticky zastaví. Pro manuální zastavení kompresoru stačí krátce zmačknout tlačítko "PUMP" nebo "BAR/PSI".

4.6 Odpojte nafukovací hadici.

(Bezpečnostní upozornění: Během procesu nafukování vzniká vlivem tlaku v kompresoru vysoká teplota. Před odšroubováním nafukovací hadice z kompresoru nechte přístroj alespoň 10 minut vychladnout. Předejdete tak zranění.)

5. Použití funkce LED světla

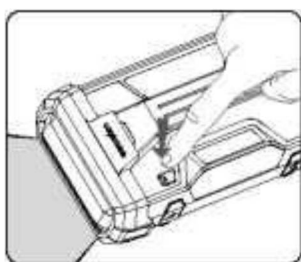

- ① Zapněte přístroj a stiskněte tlačítko "Light" zhruba na 2 vteřiny, LED světlo se zapne;
- ② Krátkým stiskem tlačítka "Light" přepínáte mezi režimy zapnuto, stroboskop, SOS a vypnuto;
- ③ Přidržením tlačítka "Light" po dobu 2 sekund vypnete LED světlo okamžitě v jakémkoliv režimu.

6. Nabíjení přístroje ze sítě

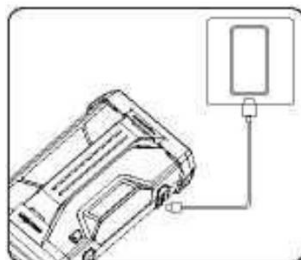

6.1 Budete potřebovat: USB adaptér (výstupní napětí 5V/9V; proud 2A dle QC protokolu) a kabel USB s konektorem USB-C.

6.2 Připojte USB kabel do konektoru USB-C na zařízení. Rozsvítí se na displeji zařízení ikona "IN" signalizující nabíjení a zároveň bude nabíhat indikátor stavu baterie.

6.3 V případě indikace vybité baterie zařízení neprodleně nabijte, abyste zabránili hlubokému vybití baterie. Dlouhodobé setrvání baterie ve vybitém stavu může způsobit, že přístroj již nepůjde nabít.

7. Použití USB-A portu powerbanky k nabíjení mobilních zařízení

7.1 Budete potřebovat: USB (typ A) kabel k propojení s mobilním zařízením (mobilní zařízení podporující 5V/3A nebo 9V/2A dle QC protokolu), podporuje rychlé nabíjení;

7.2 Pokud svítí ikona "USB" na displeji, probíhá nabíjení vašeho zařízení skrze výstupní konektor USB (typ A).

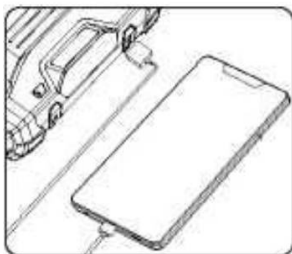

8. Chybové kód zobrazené na displeji

č.	Chybový kód	Vysvětlení	Důvod/řešení
1	001	Při nabíjení nebo startování nejsou povoleny jiné funkce	Odpojte nabíječku nebo ukončete startovací režim
2	110	Ochrana proti přepětí při nabíjení	Odpojte nabíječku
3	111	Ochrana proti přepětí při nabíjení (sekundární)	Odpojte nabíječku
4	120	Ochrana proti přehřátí při nabíjení	Vyčkejte, dokud se nesníží teplota přístroje
5	130	Nabíjení za příliš nízké teploty	Umístěte přístroj do prostředí s vyšší teplotou
6	140	Ochrana proti podpětí při vybíjení	Připojte nabíječku
7	150	Ochrana proti vysoké teplotě při vybíjení	Vyčkejte, dokud se nesníží teplota přístroje
8	160	Ochrana proti příliš nízké teplotě při vybíjení	Umístěte přístroj do prostředí s vyšší teplotou
9	200	Neobvyklá komunikace přístroje	Restartujte zařízení
10	310	Ochrana kompresoru proti zkratu	Restartujte zařízení
11	320	Přepětová ochrana kompresoru	Restartujte zařízení
12	330	Při spuštění je aktuální naměřený tlak vzduchu vyšší než nastavený tlak na přístroji	Nastavte správný tlak vzduchu
13	410	Příliš nízké napětí při spuštění	Připojte na nabíječku
14	411	Příliš nízké napětí před spuštěním	Připojte na nabíječku

15	420	Spuštění při příliš vysoké teplotě	Vyčkejte, dokud se nesníží teplota přístroje
16	430	Napětí externí baterie je vyšší než napětí baterie přístroje	1. Napětí na displeji je nižší než 12V – napětí zařízení je nízké. Připojte nabíječku a dobijte. 2. Pokud je napětí na displeji vyšší než 12V, zkontrolujte napětí baterie. Pro baterie s vyšším napětím, např. 24V, není tento přístroj určený.
17	440	Zkrat na startovacích svorkách	Připojte svorky správně na baterii
18	450	Nesprávné připojení svorek	Zkontrolujte polaritu, připojte svorky správně
19	460	Ochrana proti zkratu při spuštění	Restartujte zařízení
20	470	Ochrana proti neobvyklému napětí článku	/
21	480	Běžící ochrana při spuštění	Počkejte 30 sekund a spusťte přístroj znovu
č.	Chybový kód	Vysvětlení	Důvod/řešení

Bezpečnostní upozornění

* Výrobek nerozebírejte, protože neobsahuje žádné díly určené k údržbě či opravám běžným uživatelem. Jakoukoli údržbu by měla provádět pouze specializovaná osoba. Rychlé nastartování vozidla je možné, když je baterie přístroje nabitá na více než 50%. Při nižším nabití baterie nemusí mít přístroj dostatečný výkon pro nastartování vozu.

1. Je běžné, že se přístroj při používání funkce kompresoru zahřeje.
2. Pro zachování optimální životnosti baterie v přístroji jej nabíjejte alespoň jednou za tři měsíce.
3. Pokud by z přístroje začalo cokoliv unikat nebo by vydával zvláštní zápach, přestaňte jej okamžitě používat a kontaktujte nás.
4. Nespojíte červenou svorku s černou svorkou, může to být nebezpečné.
5. Používejte pouze originální startovací svorky.
6. Nevystavujte přístroj působení ohně a vody, abyste předešli bezpečnostním nehodám.
7. Nenechávejte přístroj v prostředí s teplotami převyšujícími 60°C a nenechávejte je na přímém slunci. Uchovávejte přístroj na chladném a suchém místě.
8. Tento výrobek nerozebírejte ani nijak neupravujte bez schválení výrobce.
9. Do přístroje neklepejte, netřeste jím a nebouchejte s ním, jinak může dojít ke vznícení, požáru či výbuchu.
10. Nepoužívejte chemické čističe a rozpouštědla k čištění tohoto přístroje.
11. Udržujte tento přístroj mimo dosah dětí.

Instrukce k recyklaci produktu

1. Aby nedošlo k silnému poškození životního prostředí či zdraví lidí, nevyhazujte přístroje do běžného odpadu.
2. Oddělte zařízení od ostatních druhů odpadu a recyklujte je zodpovědným způsobem, abyste zachovali udržitelné využívání materiálů. Využijte míst zpětného odběru elektroniky obsahující vestavěné baterie.

Záruční podmínky

V souladu s ustanovením § 2165 Občanského zákoníku (89/2012 Sb.) je na výrobek poskytována záruka 24 měsíců na jakékoli vady materiálu a zpracování. Podmínky jsou následující:

1. Pro uplatnění musí kupující předložit doklad o převzetí (účtenka, faktura atd.) od oficiálního prodejce.
2. Záruka se nevztahuje na poškození nebo poruchy způsobené běžným opotřebením, fyzickým poškozením, nesprávnou instalací, nesprávným používáním nebo úpravami či neoprávněnými opravami prováděnými třetími stranami.
3. Výrobce neodpovídá za ztrátu nebo poškození způsobené při přepravě třetí stranou nebo vyšší mocí.
4. Výrobce neodpovídá za žádné náhodné nebo následné škody vzniklé v důsledku používání nebo nesprávného používání tohoto výrobku.
5. Veškeré záruční nároky jsou omezeny na opravu nebo výměnu vadných výrobků a posouzení závisí na výrobci/prodejci přístroje.
6. Pokud výrobek opravíme nebo vyměníme, vztahuje se na něj zbývající záruční lhůta platná od zakoupení přístroje. Vyhraujeme si právo opravit nebo vyměnit repasované zařízení, výrobky nebo příslušenství, které budou funkčně a kvalitativně srovnatelné.

Záznamy o případných opravách:



ZÁRUČNÍ LIST

CERTIFICATE of Warranty

Výrobek - značka:

Výrobní číslo/serial no.:

Datum prodeje:

.....
razítko a podpis
prodeje

stualarm[®]
car audio&GSM

Dovozce: Stualarm import, s.r.o. Na Křivce 30, Praha 10

